

EXAKT

LOOK POWERED BY SRM

Welcome	3-5
Before starting	6-7
Installing pedals	8-15
Calibration	16-20
Pedal positioning	21-30
Dual vs Single option	31
Zwift mode	32-33
Ready to ride	34-35

FURTHER READINGS



FR. Site internet EXAKT
EN. Website EXAKT
DE. Webseite EXAKT
IT. Sito internet EXAKT



FR. Vidéo quickstart EXAKT
EN. EXAKT quickstart video
DE. Video Quickstart EXAKT
IT. Vidéo quickstart EXAKT



FR. - Mises en garde de sécurité
- Guide de l'utilisateur
- Questions fréquentes
EN. - Safety warnings
- User manual
- Support/FAQ
DE. - Sicherheitshinweise
- Bedienungsanleitung
- Häufig gestellte Fragen
IT. - Avvertenze di sicurezza
- Manuale d'uso
- Domande frequenti

CONGRATULATIONS

FR. Merci d'avoir acheté les Pédales EXAKT.
Veuillez lire attentivement ce guide d'installation dans son intégralité avant de débiter le montage

EN. Thank you for buying EXAKT PowerMeter pedals.
Please carefully read all the instructions before starting



DE. Vielen Dank für den Kauf der EXAKT PowerMeter Pedale. Bevor Sie mit der Montage beginnen, bitten wir diese Kurzanleitung sorgfältig durchzulesen

IT. Grazie per aver acquistato i PowerMeter EXAKT, per un corretto utilizzo leggi attentamente la procedura di installazione

PRODUCT DETAILS



EXAKT pedals



EXAKT Allen key



19mm cone wrench



EXAKT app (android / ios)

BEFORE STARTING

FR. Rechargez vos pédales avant utilisation (uniquement la pédale droite en version « single » mode)

EN. Charge your pedals before starting (only right side for single version)

DE. Bitte laden Sie die Pedale vor der ersten Benutzung vollständig auf (Bei der Single Variante nur das rechte Pedal)

IT. Carica le batterie dei tuoi pedali (solo il destro per la versione singola)

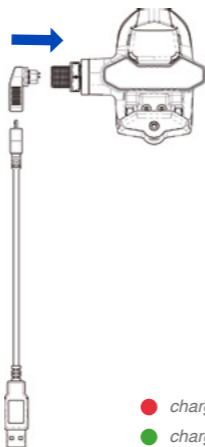

BEFORE STARTING

FR. Téléchargez l'application EXAKT Power sur votre smartphone

EN. Download EXAKT Power app on your smartphone

DE. Laden Sie die EXAKT Power App herunter und installieren diese auf Ihrem Smartphone

IT. Scarica la app EXAKT Power sul tuo cellulare



App Store



Google play

INSTALLING PEDALS

STEP 1

FR. Assurez-vous que le filetage de la manivelle soit propre et graissez le filetage de la pédale

EN. Make sure crank thread is clean. Apply grease on the pedal thread

DE. Stellen Sie sicher, dass die Pedalgewinde sauber und unbeschädigt sind. Vor der Installation bitte ein wenig Fett auf die Gewindegänge auftragen.

IT. Assicurati che il filetto delle pedivelle sia pulito ed applica il grasso

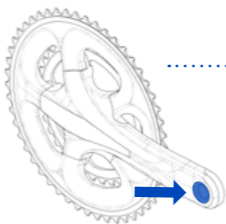

INSTALLING PEDALS

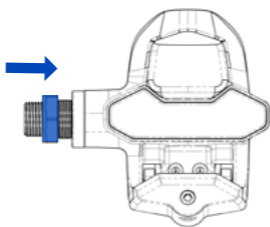

STEP 2

FR. Vissez manuellement le contre-écrou contre le joint de la pédale

EN. Manually screw the lock nut to the external seal

DE. Schrauben Sie die Sicherungsmutter von Hand bis zum Anschlag gegen das Pedal

IT. Avvita manualmente il dado verso il corpo del pedale

INSTALLING PEDALS

STEP 3

FR. Vissez la pédale en butée sur la manivelle,
sans la bloquer

EN. Gently screw the pedal until it comes in
contact in the crank

DE. Schrauben Sie das Pedal vorsichtig mit dem
Inbusschlüssel fest

IT. Avvita i pedali con una chiave a brugola

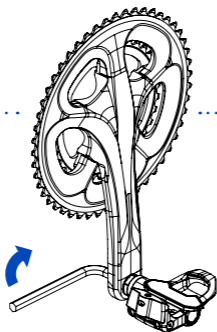

INSTALLING PEDALS

Warning:

FR. Des rondelles peuvent être nécessaires pour assurer un bon contact pédale/manivelle. Se référez au manuel d'utilisation

EN. A washer might be needed with some types of cranksets. Please refer to the user manual

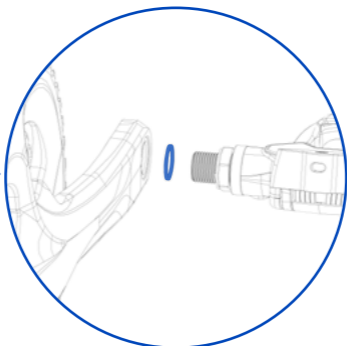

DE. Bei einigen Kurbeltypen könnten Unterlegscheiben benötigt werden. Bitte beachten Sie hierzu das Benutzerhandbuch

IT. Fai riferimento al manuale della tua pedivella: potrebbero essere necessari alcuni spessori

INSTALLING PEDALS

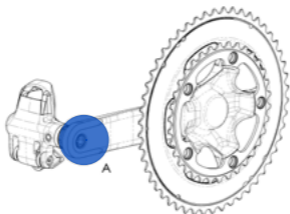

NOT OK

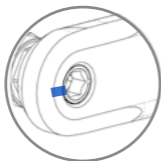

OK

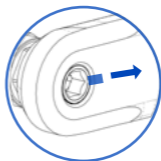

STEP 4

FR. Dévissez légèrement la pédale pour orienter la rainure bleue en direction du boîtier de pédalier

EN. Unscrew the pedal to position the blue groove toward the bottom bracket

DE. Drehen Sie mit dem Inbus das Pedal so, dass die blaue Markierung am Pedal zum Innenlager zeigt.

IT. Svita leggermente il pedale per allineare il marcatore nella direzione del movimento centrale

INSTALLING PEDALS

STEP 5.1

FR. Maintenez l'orientation de l'axe de la pédale (rainure bleue) en position à l'aide de la clé Allen EXAKT

EN. Hold the pedal in position (blue groove oriented towards the bottom bracket) with the EXAKT Allen key

DE. Fixieren Sie das Pedal mit Hilfe des mitgelieferten Inbusschlüssel in seiner Position

IT. Con la chiave a brugola speciale EXAKT mantieni l'asse in posizione

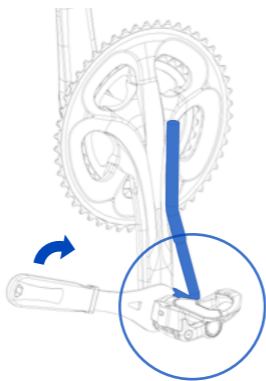

INSTALLING PEDALS

STEP 5.2

FR. Avec la clé plate de 19 mm, rapprochez sans bloquer le contre-écrou contre la manivelle

EN. While tightening with 19 mm cone wrench the lock nut to the crank

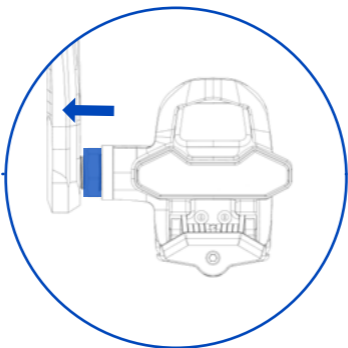

DE. Ziehen Sie mit Hilfe des 19mm Maulschlüssel die Sicherungsmutter fest

IT. Con la chiave piatta da 19mm serra il dado contro la pedivella

INSTALLING PEDALS

STEP 6

FR. Tournez les pédales de votre vélo pour activer le signal

Les pédales se désactivent automatiquement après quelques minutes sans mouvement

EN. Rotate your pedals to switch on signal

Pedals switch off automatically after few minutes without motion



DE. Drehen Sie die Pedale um diese einzuschalten

Ohne Bewegung schalten die Pedale automatisch nach fünf Minuten-ab

IT. Gira i pedali per accendere i PowerMeter

I PowerMeter si spengono automaticamente dopo alcuni minuti di inutilizzo

CALIBRATION

STEP 7

FR. Activez le Bluetooth de votre appareil et ouvrez l'application

EN. Switch on Bluetooth on your device and open the app

DE. Sellen Sie sicher, dass Bluetooth auf Ihrem Handy eingeschaltet ist und öffnen die App

IT. Verifica che il Bluetooth sia acceso sul tuo cellulare e lancia la app



EXAKT

CALIBRATION

FR. Cliquez sur « Rechercher pédale EXAKT » (1)

EN. Click on « Search EXAKT POWER Pedals » (1)

DE. Klicken Sie auf « Suche nach EXAKT Power Pedal » (1)

IT. Cliccare su « Ricerca EXAKT Power Pedal » (1)

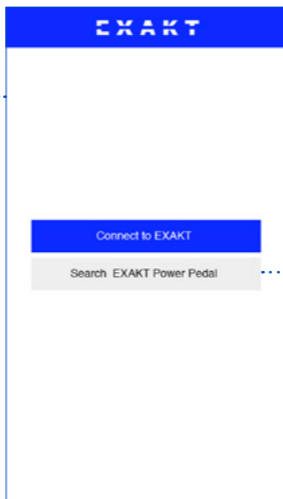

CALIBRATION

FR. Sélectionnez la pédale s'affichant à l'écran
Le n° correspond au n° gravé sur votre pédale droite

EN. Select the pedal displayed on your screen
The number displayed must match the one engraved on your right pedal

DE. Wählen Sie das auf dem Bildschirm angezeigte Pedal. *Die Nummer entspricht der Nummer auf Ihrem rechten Pedal*

IT. Seleziona la riga il cui numero di serie corrisponde a quello del tuo pedale destro.
Il numero mostrato deve corrispondere a quello marcato sul pedale destro

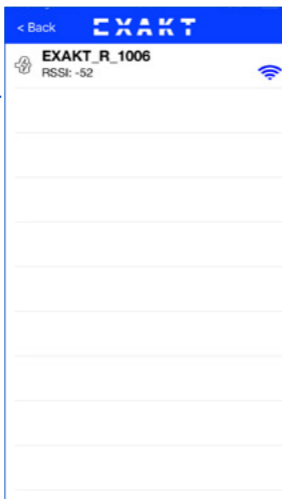

CALIBRATION

FR. Sélectionnez l'onglet « Installation »

EN. Select « Installation » tab

DE. Wählen Sie « Installation » in der unteren Leiste

IT. Seleziona la schermata « Installazione »

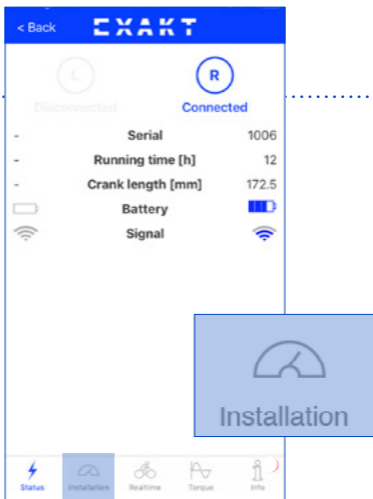

CALIBRATION

STEP 8

FR. Renseignez la longueur de vos manivelles (1)
Sélectionnez « **calibration** » (2)

EN. Select your crank length (1)
Select « **calibration** » (2)

DE. Stellen Sie die korrekte Kurbellänge ein (1)
und wählen Sie « **Bitte kalibrieren** » (2)

IT. Scegli la lunghezza della tua pedivella (1)
e premi sul pulsante « **calibrazione** » (2)

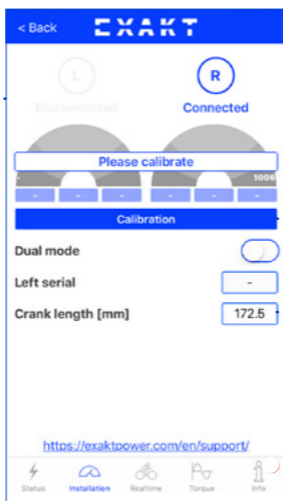

POSITION PEDALS

STEP 9.1

FR. Retirez la chaîne du pédalier de manière à supprimer les contraintes de pression et à le laisser libre. Positionnez la manivelle à la verticale vers le sol

EN. Remove the chain to allow the crank to spin freely. Position the crank vertically toward the ground

DE. Legen Sie die Kette vorne so ab, dass sich die Kurbel frei drehen kann. Positionieren Sie dann die Kurbel vertikal nach unten

IT. Rimuovi la catena dalle corone e ruota la pedivella in posizione verticale rivolta verso il basso

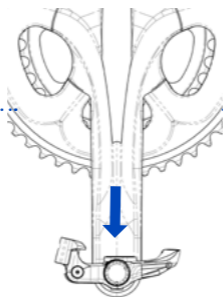

POSITION PEDALS

STEP 9.2

FR. Le vélo doit être droit
*Maintenez le vélo avec l'aide
d'une seconde personne ou d'un home-trainer*

EN. Your bike must be vertical
*A second person or a trainer can
help you to hold the bike*

NOT OK

OK

NOT OK

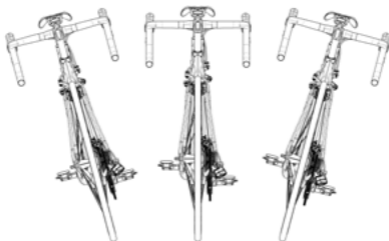

DE. Ihr Rad sollte vertikal aufgestellt sein
*Eine zweite Person oder eine Trainingsrolle
können dabei helfen*

IT. La bicicletta deve trovarsi in posizione verticale
Puoi utilizzare anche un rullo per sorreggere la bicicletta

POSITION PEDALS

STEP 10

FR. Appuyez au centre de la pédale et à la verticale avec la paume de votre main (exercer au minimum une pression de 10 kg)

EN. Apply downward pressure with your hand on the center of the pedal (10 kg weight at least)

DE. Geben Sie mit Ihrem Handballen senkrecht Druck auf die Mitte des Pedals (min. 10 kg)

IT. Spingi forte verso il basso mantenendo la pedivella in posizione perfettamente verticale

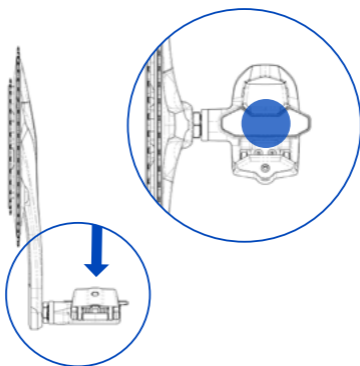

POSITION PEDALS

STEP 11.1

FR. Tout en appuyant sur la pédale, observez le mouvement de l'aiguille dans la jauge

EN. While maintaining the pressure on the pedal check the gauge needle orientation

DE. Während Sie den Druck auf das Pedal aufrecht halten, überprüfen Sie die Nadelausrichtung in der App

IT. Mantieni la pressione e controlla la posizione della lancetta dell'indicatore corrispondente al pedale che stai allineando

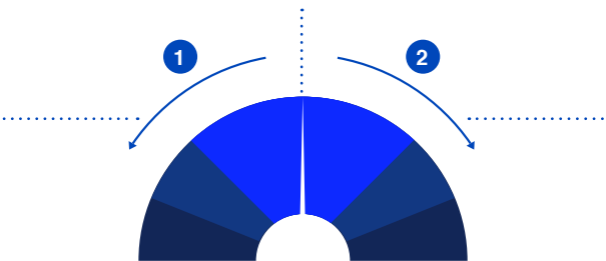

POSITION PEDALS

STEP 11.2

FR. La valeur (B) indique l'écart entre l'aiguille et le centre de la jauge (position idéale). (A) et (C) sont les valeurs maximales et minimales atteintes

EN. Value (B) indicates the gap between the needle and the gauge center (perfect position). (A) & (C) are maximum and minimum values reached

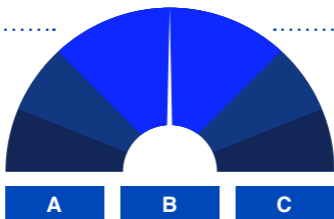

DE. Wert (B) gibt die aktuelle Nadelposition an (0 ist gleich der Mitte). Die Werte (A) und (C) zeigen nur die jeweiligen Maximalabweichung für jede Seite

IT. Il valore (B) indica la posizione istantanea (lancetta perfettamente al centro). (A) e (C) indicano rispettivamente il minimo ed il massimo raggiunto dall'ultimo azzeramento (tocco sull'indicatore)

POSITION PEDALS

STEP 11.3

FR. Positionnez la clé Allen EXAKT. Maintenez une pression sur la pédale et...

EN. Position EXAKT Allen key. Maintain the pressure on the pedal while...

DE. Positionieren Sie den EXAKT Inbusschlüssel während weiterhin Druck auf dem Pedal aufgebracht wird...

IT. Posizionare la chiave a brugola EXAKT. Mantenere la pressione sul pedale e...

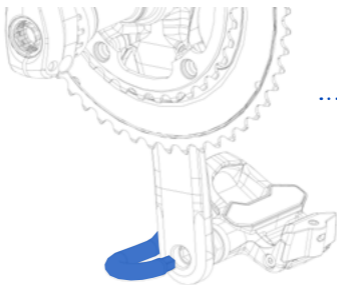

POSITION PEDALS

SITUATION

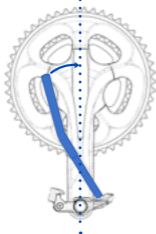

SITUATION

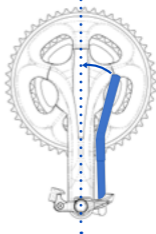

FR. ... Millimètre par millimètre, tournez la clé Allen EXAKT jusqu'à ce que l'aiguille atteigne le centre de la jauge

EN. ... Millimeter by millimeter, move the EXAKT Allen key until the needle reaches gauge center

DE. ... und bewegen diesen Schritt für Schritt bis die Nadel wieder in der Mittelposition steht

IT. ... ruota lentamente la chiave a brugola speciale EXAKT fino a quando la lancetta non rimane nella zona centrale

POSITION PEDALS

STEP 11.4

FR. Une fois l'aiguille centrée, maintenez fermement la position de l'axe avec la clé EXAKT et serrez le contre écrou à 35 Nm (± 25 kg) avec la clé plate

EN. Once the needle is centered, hold axle position with the EXAKT Allen key while tightening the lock nut to 35 Nm (± 25 kg). Axle must not move

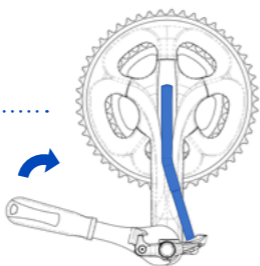

DE. Ist die Mittelposition gefunden, halten Sie die Position mit dem Inbus und fixieren die Sicherungsmutter mit dem Maulschlüssel mit 35Nm (± 25 kg)

IT. Una volta raggiunta la posizione desiderata usa la chiave piatta da 19mm per serrare il pedale a 35Nm (± 25 kg) e mantieni l'asse fermo aiutandoti con la chiave a brugola speciale EXAKT

POSITION PEDALS

STEP 12

FR. Vérifiez le montage en exerçant une pression verticale centrée sur la pédale et manivelle orientée vers le bas

EN. Check your installation by applying a vertical pressure on the pedal with crank oriented vertically toward the ground



DE. Überprüfen Sie nochmals die Ausrichtung mit vertikalem Druck auf das Pedal und der App Anzeige

IT. Controlla l'allineamento dell'asse mediante la app facendo forza sui pedali con la pedivella in posizione verticale, orientata verso il basso

POSITION PEDALS

FR. Si cela est nécessaire répétez l'étape 11.3

EN. If necessary repeat step 11.3

DE. Bei Abweichung bitte die Schritte ab 11.3 nochmals durchführen

IT. Ripeti l'operazione 11.3 di allineamento se necessario

DUAL vs SINGLE OPTION

FR. Reproduisez la même procédure pour la pédale gauche (en version **DUAL**)

EN. Repeat mounting procedure with your left pedal (for **DUAL** version)

DE. Wiederholen Sie die Montage mit dem linken Pedal (für **DUAL**-Version)

IT. Nella versione doppia (**DUAL**), ripetere l'operazione di allineamento anche per il pedale sinistro

ZWIFT MODE



ZWIFT MODE

FR. Le mode zwift (1) vous permet de connecter votre capteur de puissance EXAKT aux plateformes d'entraînement «indoor». Si vous êtes équipés de la version EXAKT DUAL, il est nécessaire de changer votre configuration de pédale. N'oubliez pas une fois votre entraînement terminé de désactiver le mode pour retrouver votre configuration DUAL

EN. The zwift mode (1) allows you to connect your EXAKT power sensor to «indoor» training platforms. If you are equipped with the EXAKT DUAL version, you need to change your pedal configuration. Don't forget to deactivate the mode to find your DUAL configuration once your training has finished



DE. Im Zwift-Modus (1) können Sie Ihren EXAKT-Power-Sensor an „Indoor“-Trainingsplattformen anschließen. Wenn Sie mit der EXAKT-DUAL-Version ausgestattet sind, müssen Sie Ihre Pedalkonfiguration ändern. Denken Sie daran, den Modus nach Beendigung Ihres Trainings zu deaktivieren, um zu Ihrer DUAL-Konfiguration zurückzukehren

IT. La modalità Zwift (1) ti permette di connettere il tuo misuratore di potenza EXAKT alle piattaforme di allenamento «indoor». Se hai la versione EXAKT DUAL, è necessario modificare la tua configurazione del pedale. Quando l'allenamento è finito, non dimenticare di disattivare questa modalità per ritornare alla tua configurazione DUAL

READY TO RIDE

FR. Vos pédales sont maintenant fonctionnelles. Référez-vous au manuel de votre montre ou compteur pour appairer vos pédales.

En cas de problème, contactez notre service consommateur

EN. Your pedals are now functional, you can pair them with your head unit by referring to the manual.

In case of technical problem, please contact our support center

DE. Ihre Pedale sind jetzt einsatzbereit! Im Handbuch finden Sie alle weiteren Informationen zur Verbindung des PowerMeter mit Ihrem Radcomputer.

Bei Problemen oder technischen Fragen kontaktieren Sie bitte unser Kundencenter

IT. I PowerMeter EXAKT ora sono allineati. Effettua l'abbinamento con il tuo computer da manubrio

facendo riferimento alle relative istruzioni. In caso di problemi non esitare a contattare il nostro supporto tecnico

READY TO RIDE

FR. Félicitations ! Vous pouvez maintenant commencer à vous entraîner avec la fonction puissance

EN. Congratulations ! You can now use power data

DE. Herzlichen Glückwunsch ! Starten Sie Ihr Training mit exakter Leistungsmessung

IT. Complimenti ! Ora puoi iniziare ad allenarti con la misurazione di potenza



exaktpower.com